

CRP



MEXICO



MEISTERSATZ®
ORIGINAL

Poleas Tensoras

MEISTERSATZ®

Definición de Meistersatz

[meis-ter-satz]

Origen: Alemán

"Refacción, Repuesto, Autoparte o Pieza Maestra o Alta Calidad en su Manufactura"

Principales países productores:

Alemania, España, Italia, Francia, Brasil y China



Calidad

La marca Meistersatz es reconocida a nivel mundial como la solución en refacciones para vehículos con estándares de calidad similares a Equipo Original, esto nos permite ofrecer una amplia gama de productos y aplicaciones que cubren gran parte del vehículo como lo son motor, dirección, suspensión y sistemas electrónicos.

La calidad de las refacciones Meistersatz son avaladas por los Fabricantes de Autopartes de Equipo Original mas reconocidos a nivel mundial.

Por estas razones somos Preferidos entre la amplia gama de marcas "Genéricas" por los instaladores quienes buscan una solución económica a sus necesidades de mantenimiento correctivo sin tener que enfrentar dobles cargos por garantías y fallas en la instalación.

Cuando piense en soluciones en la instalación de Refacciones Automotrices, Meistersatz es su opción mas cercana a la Original.

En nuestras oficinas en Estados Unidos contamos con la Certificación ISO 9001: 2008 que avala nuestros procesos y controles de calidad.

Categorías

- Amortiguadores Cofre y Cajuela
- Anti Vibración
- Central Eléctrica
- Dirección
- Interruptores y Sensores
- Juntas y Retenes
- Motor y sus Componentes
- Miscelaneos
- Sistema de Refrigeración del Motor
- Suspensión
- Transmisión
- Bombas de Agua
- **Poleas Tensoras**

Distribuido por:

CRP DE MEXICO SA DE CV

Ricardo Flores Magón 92

Bodega 7 - 9

Colonia San Jerónimo Caleras

Puebla , Puebla. México

Tels 01 222 2249056

Lada 01 800 8382277

E-mail: info@crpindustries.com

www.meistersatz.com.mx



Nuestro Futuro , Hoy !!!

POLEAS TENSORAS

MEISTERSATZ®

O R I G I N A L

Sellos de neopreno

Estos sellos protegen los rodamientos internos, evitando que entre suciedad, polvo y agua al interior del mismo.

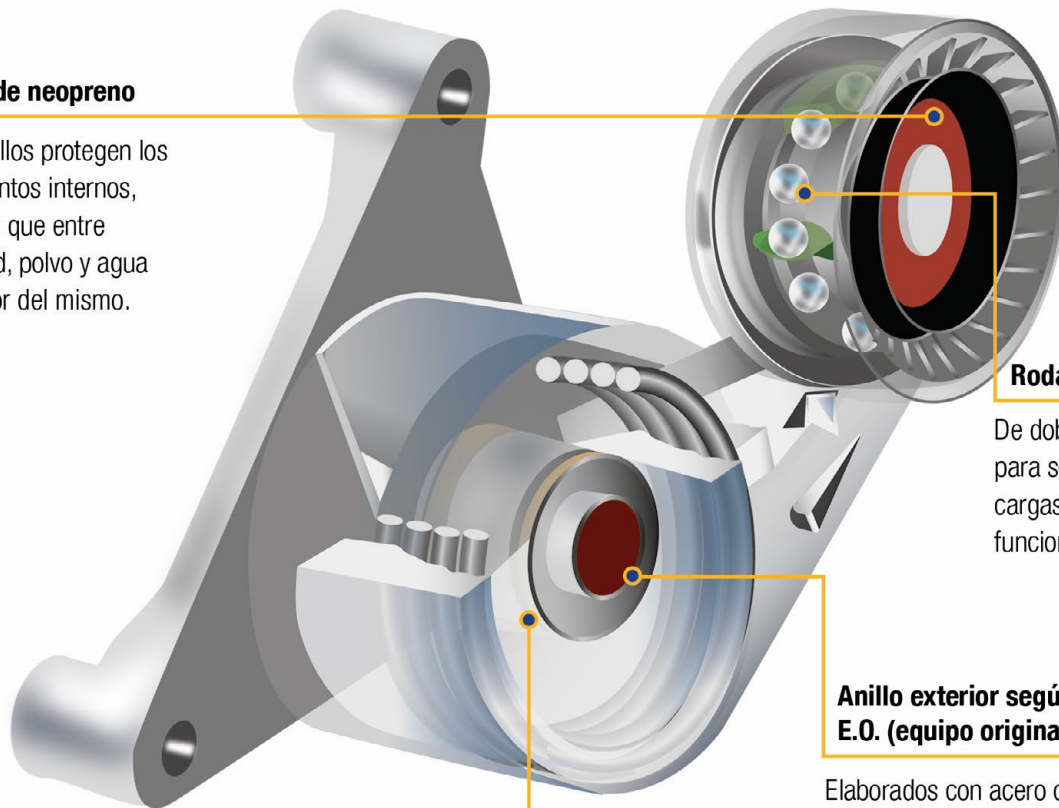

Rodamientos rígidos

De doble o simple fila, para soportar altas cargas con un funcionamiento silencioso.

Anillo exterior según E.O. (equipo original)

Elaborados con acero o poliamida, perfecto para una formas lisas o dentadas según sea el caso.

Tensión ideal

Componentes internos que ayudan a mantener la correa de distribución a una tensión constante evitando las vibraciones



CONTITECH MEISTERSATZ PENTOSIN

© 2016 CRP de México S.A.de C.V.
Todos los derechos reservados

CRP de México SA de CV

Ricardo Flores Magón 92 Bodega 7-9 Colonia San Jerónimo Caleras
Puebla, Puebla, México C.P. 72100

Tel: 01 2222 24.9056 Lada: 01 800 8382277

Email: info@crpindustries.com Web: www.meistersatz.com.mx

POLEAS TENSORAS



058109243E-FE



AUDI

| | | | |
|----|-------------|-------------|-------------------------------|
| A4 | 1997 - 2001 | 4 Cil. 1.8L | Polea Tensora de Distribución |
| S4 | 1997 - 2001 | 4 Cil. 1.8L | Polea Tensora de Distribución |

058109244B-FE



AUDI

| | | | |
|----|-------------|-------------|------------------|
| A4 | 1997 - 2001 | 4 Cil. 1.8L | RID |
| S4 | 1997 - 2001 | 4 Cil. 1.8L | RID |
| A4 | 1999 - 2001 | 4 Cil. 1.8L | RID A4 Quattro 4 |

06A903315E



AUDI

| | | | |
|----|-------------|-------------|-------------------------------------|
| A3 | 1998 - 2003 | 4 Cyl. 1.8L | Polea Tensora de Circuito Accesorio |
| A3 | 2006 - 2008 | 4 Cyl. 2.0L | Polea Tensora de Circuito Accesorio |
| S3 | 1998 - 2003 | 4 Cyl. 1.8L | Polea Tensora de Circuito Accesorio |
| S3 | 2006 - 2008 | 4 Cyl. 2.0L | Polea Tensora de Circuito Accesorio |
| TT | 1999 - 2006 | 4 Cyl. 1.8L | Polea Tensora de Circuito Accesorio |

06B109244-FE



AUDI

| | | | |
|----|-------------|-------------|-------------------------------|
| A3 | 2006 - 2008 | 4 Cyl. 2.0L | RID (MI) |
| A4 | 2001 - 2006 | 4 Cyl. 1.8L | RID Chasis No. 8D1042384 (MI) |
| A4 | 2007 - 2008 | 4 Cyl. 1.8L | RID Motor AMB (MI) |
| A4 | 2005 - 2008 | 4 Cyl. 2.0L | RID (MI) |
| TT | 2000 - 2006 | 4 Cyl. 1.8L | RID (MI) |
| TT | 2008 | 4 Cyl. 2.0L | RID (MI) |
| TT | 2009 - 2012 | 4 Cyl. 2.0L | RID Diseño de Motor CDMA (MI) |

06F903315-FE



AUDI

| | | | |
|----|-------------|-------------|-------------------------------------|
| A3 | 2006 - 2011 | 4 Cil. 2.0L | Polea Tensora de Circuito Accesorio |
| S3 | 2006 - 2011 | 4 Cil. 2.0L | Polea Tensora de Circuito Accesorio |
| TT | 2010 - 2011 | 4 Cil. 2.0L | Polea Tensora de Circuito Accesorio |

(RID) Rodillo inversor de distribución (MI) Motor de interferencia



078109244H-FE



AUDI

| | | | |
|----|-------------|---------|----------------------------|
| A4 | 1997 - 2001 | V6 2.8L | Polea Guía de Distribución |
| A6 | 2000 - 2004 | V6 2.7L | Polea Guía de Distribución |
| A6 | 1997 - 2001 | V6 2.8L | Polea Guía de Distribución |
| S4 | 1997 - 2001 | V6 2.8L | Polea Guía de Distribución |
| S6 | 1997 - 2001 | V6 2.8L | Polea Guía de Distribución |

55350580-EC



CHEVROLET

| | | | |
|--------|-------------|-------------|----------------------------------|
| ASTRA | 2000 - 2003 | 4 Cil. 1.8L | Polea Guía de la Distribución |
| CORSA | 2002 - 2003 | 4 Cil. 1.4L | Polea Guía de la Distribución |
| MERIVA | 2007 - 2008 | 4 Cil. 1.8L | Polea Guía de la Distribución ** |
| ZAFIRA | 2000 - 2003 | 4 Cil. 1.8L | Polea Guía de la Distribución |

55350580-FE



CHEVROLET

| | | | |
|--------|-------------|-------------|-------------------------------|
| ASTRA | 2000 - 2003 | 4 Cil. 1.8L | Polea Guía de Distribución |
| CORSA | 2002 - 2003 | 4 Cil. 1.4L | Polea Guía de Distribución |
| MERIVA | 2007 - 2008 | 4 Cil. 1.8L | Polea Guía de Distribución ** |
| ZAFIRA | 2000 - 2003 | 4 Cil. 1.8L | Polea Guía de Distribución |

55352713-EC



CHEVROLET

| | | | |
|--------|-------------|-------------|----------------------------------|
| ASTRA | 2000 - 2003 | 4 Cil. 1.8L | Polea Guía de la Distribución |
| CORSA | 2002 - 2003 | 4 Cil. 1.4L | Polea Guía de la Distribución |
| MERIVA | 2007 - 2008 | 4 Cil. 1.8L | Polea Guía de la Distribución ** |
| ZAFIRA | 2000 - 2003 | 4 Cil. 1.8L | Polea Guía de la Distribución |

55352713-FE



CHEVROLET

| | | | |
|--------|-------------|-------------|-------------------------------|
| ASTRA | 2000 - 2003 | 4 Cil. 1.8L | Polea Guía de Distribución |
| CORSA | 2002 - 2003 | 4 Cil. 1.4L | Polea Guía de Distribución |
| MERIVA | 2007 - 2008 | 4 Cil. 1.8L | Polea Guía de Distribución ** |
| ZAFIRA | 2000 - 2003 | 4 Cil. 1.8L | Polea Guía de Distribución |

** Fabricado en Europa

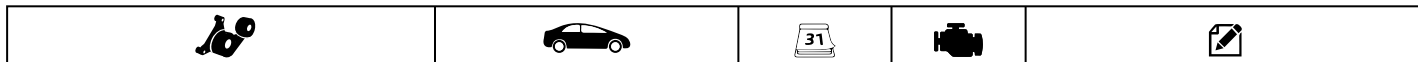

55567191



CHEVROLET

| | | | |
|---------|-------------|-------------|-------------------------------|
| ASTRA | 2000 - 2003 | 4 Cil. 1.8L | Polea Tensora de Distribución |
| ASTRA | 2007 - 2008 | 4 Cil. 1.8L | Polea Tensora de Distribución |
| CORSA | 2003 - 2006 | 4 Cil. 1.8L | Polea Tensora de Distribución |
| MERIVA | 2004 - 2008 | 4 Cil. 1.8L | Polea Tensora de Distribución |
| TORNADO | 2003 - 2006 | 4 Cil. 1.8L | Polea Tensora de Distribución |
| ZAFIRA | 2000 - 2003 | 4 Cil. 1.8L | Polea Tensora de Distribución |

55567191-FE



CHEVROLET

| | | | |
|---------|-------------|-------------|-------------------------------|
| ASTRA | 2000 - 2003 | 4 Cil. 1.8L | Polea Tensora de Distribución |
| ASTRA | 2007 - 2008 | 4 Cil. 1.8L | Polea Tensora de Distribución |
| CORSA | 2003 - 2006 | 4 Cil. 1.8L | Polea Tensora de Distribución |
| MERIVA | 2004 - 2008 | 4 Cil. 1.8L | Polea Tensora de Distribución |
| TORNADO | 2003 - 2006 | 4 Cil. 1.8L | Polea Tensora de Distribución |
| ZAFIRA | 2000 - 2003 | 4 Cil. 1.8L | Polea Tensora de Distribución |

90409238-FE



CHEVROLET

| | | | |
|---------------------|-------------|-------------|----------------------------------|
| CHEVY JOY | 1995 | 4 Cil. 1.4L | Polea Guía de Circuito Accesorio |
| CHEVY JOY | 1994 - 2003 | 4 Cil. 1.6L | Polea Guía de Circuito Accesorio |
| CHEVY MILENIO | 1994 - 2000 | 4 Cil. 1.6L | Polea Guía de Circuito Accesorio |
| CHEVY MONZA | 1996 - 2003 | 4 Cil. 1.6L | Polea Guía de Circuito Accesorio |
| CHEVY PICKUP | 2000 - 2003 | 4 Cil. 1.6L | Polea Guía de Circuito Accesorio |
| CHEVY POP | 1994 - 2000 | 4 Cil. 1.4L | Polea Guía de Circuito Accesorio |
| CHEVY POP | 1994 - 2003 | 4 Cil. 1.6L | Polea Guía de Circuito Accesorio |
| CHEVY STATION WAGON | 1996 - 2000 | 4 Cil. 1.6L | Polea Guía de Circuito Accesorio |
| CHEVY SWING | 1997 - 2003 | 4 Cil. 1.6L | Polea Guía de Circuito Accesorio |

90499401-FE



CHEVROLET

| | | | |
|---------------------|-------------|-------------|-------------------------------|
| CHEVY | 2010 - 2012 | 4 Cyl. 1.6L | Polea Tensora de Distribución |
| CHEVY C2 | 2004 - 2009 | 4 Cyl. 1.6L | Polea Tensora de Distribución |
| CHEVY C2 SEDAN | 2004 - 2008 | 4 Cyl. 1.6L | Polea Tensora de Distribución |
| CHEVY JOY | 1994 - 2003 | 4 Cyl. 1.6L | Polea Tensora de Distribución |
| CHEVY MILENIO | 1994 - 2000 | 4 Cyl. 1.6L | Polea Tensora de Distribución |
| CHEVY MONZA | 1996 - 2004 | 4 Cyl. 1.6L | Polea Tensora de Distribución |
| CHEVY PICKUP | 2000 - 2006 | 4 Cyl. 1.6L | Polea Tensora de Distribución |
| CHEVY POP | 1994 - 2000 | 4 Cyl. 1.4L | Polea Tensora de Distribución |
| CHEVY POP | 1994 - 2003 | 4 Cyl. 1.6L | Polea Tensora de Distribución |
| CHEVY STATION WAGON | 1996 - 2000 | 4 Cyl. 1.6L | Polea Tensora de Distribución |
| CHEVY SWING | 1997 - 2003 | 4 Cyl. 1.6L | Polea Tensora de Distribución |

** Fabricado en Europa



90571758-FE



CHEVROLET

| | | | |
|--------|-------------|-------------|-----------------|
| ASTRA | 2000 - 2003 | 4 Cil. 1.8L | Polea Tensora * |
| CORSA | 2002 - 2003 | 4 Cil. 1.4L | Polea Tensora * |
| CORSA | 2003 - 2008 | 4 Cil. 1.8L | Polea Tensora * |
| MERIVA | 2004 - 2008 | 4 Cil. 1.8L | Polea Tensora * |
| ZAFIRA | 2000 - 2003 | 4 Cil. 1.8L | Polea Tensora * |

9128738-FE



CHEVROLET

| | | | |
|-------|-------------|-------------|-----------------|
| OPTRA | 2006 - 2010 | 4 Cyl. 2.0L | Polea Guía (MI) |
|-------|-------------|-------------|-----------------|

9158004-FE



CHEVROLET

| | | | |
|-------|-------------|-------------|--------------------|
| OPTRA | 2006 - 2010 | 4 Cyl. 2.0L | Polea Tensora (MI) |
|-------|-------------|-------------|--------------------|

96350526-FE



CHEVROLET

| | | | |
|------|-------------|-------------|----------------------------|
| AVEO | 2007 - 2008 | 4 Cil. 1.6L | Polea Guía de Distribución |
| AVEO | 2012 | 4 Cil. 1.6L | Polea Guía de Distribución |

96350550-FE

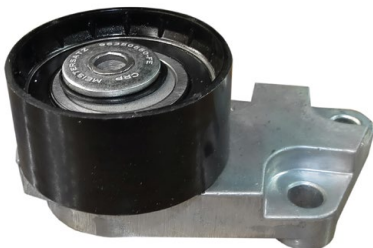

CHEVROLET

| | | | |
|------|-------------|-------------|-------------------------------|
| AVEO | 2007 - 2008 | 4 Cil. 1.6L | Polea Tensora de Distribución |
| AVEO | 2012 | 4 Cil. 1.6L | Polea Tensora de Distribución |

(MI) Motor de interferencia * Polea Tensora de Circuito Accesorio

POLEAS TENSORAS



4777394-FE



CHRYSLER

| | | | |
|------------|-------------|---------|----------------------------|
| CONCORDE | 1995 - 1997 | V6 3.5L | Polea Guía de Distribución |
| INTREPID | 1995 - 1997 | V6 3.5L | Polea Guía de Distribución |
| LHS | 1995 - 1997 | V6 3.5L | Polea Guía de Distribución |
| NEW YORKER | 1995 - 1996 | V6 3.5L | Polea Guía de Distribución |

5083726AB-FE



CHRYSLER

| | | | |
|------------|-------------|-------------|--|
| CIRRUS | 1997 | 4 Cil. 2.4L | Polea Guía de Distribución |
| CIRRUS | 1999 - 2000 | 4 Cil. 2.4L | Polea Guía de Distribución |
| PT CRUISER | 2001 - 2010 | 4 Cil. 2.4L | Polea Guía de Distribución |
| SEBRING | 2001 - 2006 | 4 Cil. 2.4L | Polea Guía de Distribución |
| SEBRING | 2003 - 2005 | 4 Cil. 2.4L | Polea Guía de Distribución ^{DOHC} *** |
| SEBRING | 2006 | 4 Cil. 2.4L | Polea Guía de Distribución *** |

MD140071-DC-FE



CHRYSLER

| | | | |
|---------|-------------|---------|-------------------------------|
| CIRRUS | 1995 - 2000 | V6 2.5L | Polea Tensora de Distribución |
| SEBRING | 1995 - 2000 | V6 2.5L | Polea Tensora de Distribución |
| SEBRING | 2001 - 2005 | V6 3.0L | Polea Tensora de Distribución |

MD319022-DC-FE



CHRYSLER

| | | | |
|---------|-------------|---------|----------------------------|
| CIRRUS | 1995 - 2000 | V6 2.5L | Polea Guía de Distribución |
| SEBRING | 1995 - 2000 | V6 2.5L | Polea Guía de Distribución |
| SEBRING | 2001 - 2005 | V6 3.0L | Polea Guía de Distribución |

4777394-FE



DODGE

| | | | |
|----------|-------------|---------|----------------------------|
| INTREPID | 1995 - 1997 | V6 3.5L | Polea Guía de Distribución |
|----------|-------------|---------|----------------------------|

*** C/ Tensor Mecánico



5083726AB-FE



DODGE

| | | | |
|---------|-------------|-------------|-------------------------------------|
| CARAVAN | 1996 - 2004 | 4 Cil. 2.4L | Polea Guía de Distribución |
| CARAVAN | 2007 | 4 Cil. 2.4L | Polea Guía de Distribución |
| NEON | 2003 - 2005 | 4 Cil. 2.4L | Polea Guía de Distribución *** |
| STRATUS | 2005 - 2006 | 4 Cil. 2.0L | Polea Guía de Distribución DOHC *** |
| STRATUS | 2000 - 2006 | 4 Cil. 2.4L | Polea Guía de Distribución |

MD140071-DC-FE



DODGE

| | | | |
|---------|-------------|---------|-------------------------------|
| STRATUS | 1995 - 2000 | V6 2.5L | Polea Tensora de Distribución |
| STRATUS | 2001 - 2004 | V6 3.0L | Polea Tensora de Distribución |

MD319022-DC-FE



DODGE

| | | | |
|---------|-------------|---------|----------------------------|
| STRATUS | 1995 - 2000 | V6 2.5L | Polea Guía de Distribución |
| STRATUS | 2001 - 2004 | V6 3.0L | Polea Guía de Distribución |
| STRATUS | 2002 - 2004 | V6 3.0L | Polea Guía de Distribución |

90499401-FE



FIAT

| | | | |
|-------|-------------|-------------|--|
| PALIO | 2006 - 2008 | 4 Cyl. 1.6L | |
|-------|-------------|-------------|--|

D4FZ-6K254A-FE



FORD

| | | | |
|--------|-------------|-------------|---|
| RANGER | 1990 - 1992 | 4 Cil. 2.3L | Polea Tensora de Distribución <small>Hasta 13/102</small> |
| RANGER | 1995 - 1997 | 4 Cil. 2.3L | Polea Tensora de Distribución |
| RANGER | 1998 - 2001 | 4 Cil. 2.5L | Polea Tensora de Distribución |

*** C/ Tensor Mecánico



13505-15041-FE



GEO

| | | | |
|-------|-------------|-------------|---|
| PRIZM | 1989 | 4 Cil. 1.6L | Polea Tensora de Distribución |
| PRIZM | 1990 - 1992 | 4 Cil. 1.6L | Polea Tensora de Distribución <small>Exc. GSI</small> |

13505-15050-FE



GEO

| | | | |
|-------|-------------|-------------|-------------------------------|
| PRIZM | 1993 - 1997 | 4 Cil. 1.6L | Polea Tensora de Distribución |
|-------|-------------|-------------|-------------------------------|

14510-PM7-004-FE



HONDA

| | | | |
|---------------|-------------|-------------|---|
| CIVIC | 1988 - 1991 | 4 Cil. 1.5L | Polea Tensora de Distribución |
| CIVIC | 1992 - 1995 | 4 Cil. 1.5L | Polea Tensora de Distribución <small>CX, DX, LX</small> |
| CIVIC DEL SOL | 1993 - 1995 | 4 Cil. 1.5L | Polea Tensora de Distribución |
| CRX | 1988 - 1991 | 4 Cil. 1.5L | Polea Tensora de Distribución |

5083726AB-FE



JEEP

| | | | |
|----------|-------------|-------------|--------------------------------|
| LIBERTY | 2003 - 2004 | 4 Cil. 2.4L | Polea Guía de Distribución *** |
| WRANGLER | 2003 - 2006 | 4 Cil. 2.4L | Polea Guía de Distribución |

MD140071-DC-FE



MITSUBISHI

| | | | |
|---------|-------------|---------|-------------------------------|
| ECLIPSE | 2003 - 2005 | V6 3.0L | Polea Tensora de Distribución |
| GALANT | 2003 | V6 3.0L | Polea Tensora de Distribución |

*** C/ Tensor Mecánico



MD319022-DC-FE



MITSUBISHI

| | | | |
|---------|-------------|---------|----------------------------|
| ECLIPSE | 2003 - 2005 | V6 3.0L | Polea Guía de Distribución |
| GALANT | 2003 | V6 3.0L | Polea Guía de Distribución |

8200244615



NISSAN

| | | | |
|---------|-------------|-------------|-------------------------------|
| APRIO | 2008 - 2011 | 4 Cyl. 1.6L | Polea Tensora de Distribución |
| PLATINA | 2002 - 2010 | 4 Cyl. 1.6L | Polea Tensora de Distribución |

96350526-FE



NISSAN

| | | | |
|---------|-------------|-------------|----------------------------|
| APRIO | 2008 - 2011 | 4 Cyl. 1.6L | Polea Guía de Distribución |
| PLATINA | 2002 - 2010 | 4 Cyl. 1.6L | Polea Guía de Distribución |

96350526-FE



PONTIAC

| | | | |
|----|-------------|-------------|----------------------------|
| G3 | 2006 - 2008 | 4 Cil. 1.6L | Polea Guía de Distribución |
|----|-------------|-------------|----------------------------|

96350550-FE



PONTIAC

| | | | |
|----|-------------|-------------|-------------------------------|
| G3 | 2006 - 2008 | 4 Cil. 1.6L | Polea Tensora de Distribución |
|----|-------------|-------------|-------------------------------|

POLEAS TENSORAS

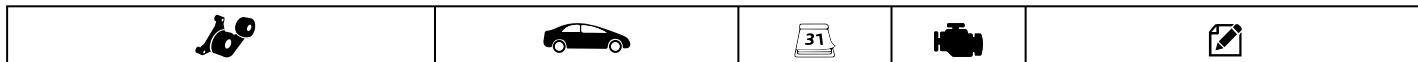

8200244615



RENAULT

| | | | |
|----------------|-------------|-------------|-------------------------------|
| CLIO | 2003 - 2009 | 4 Cyl. 1.6L | Polea Tensora de Distribución |
| EUROCLIO | 2007 - 2009 | 4 Cyl. 1.6L | Polea Tensora de Distribución |
| KANGOO | 2005 - 2012 | 4 Cyl. 1.6L | Polea Tensora de Distribución |
| KANGOO EXPRESS | 2004 - 2009 | 4 Cyl. 1.6L | Polea Tensora de Distribución |
| MEGANE | 2008 - 2010 | 4 Cyl. 1.6L | Polea Tensora de Distribución |
| SANDERO | 2010 - 2012 | 4 Cyl. 1.6L | Polea Tensora de Distribución |
| STEPWAY | 2010 - 2012 | 4 Cyl. 1.6L | Polea Tensora de Distribución |

7700107150



RENAULT

| | | | |
|----------------|-------------|-------------|----------------------------|
| CLIO | 2003 - 2009 | 4 Cyl. 1.6L | Polea Guía de Distribución |
| EUROCLIO | 2007 - 2009 | 4 Cyl. 1.6L | Polea Guía de Distribución |
| KANGOO | 2005 - 2012 | 4 Cyl. 1.6L | Polea Guía de Distribución |
| KANGOO EXPRESS | 2004 - 2009 | 4 Cyl. 1.6L | Polea Guía de Distribución |
| MEGANE | 2008 - 2010 | 4 Cyl. 1.6L | Polea Guía de Distribución |
| SANDERO | 2010 - 2012 | 4 Cyl. 1.6L | Polea Guía de Distribución |
| STEPWAY | 2010 - 2012 | 4 Cyl. 1.6L | Polea Guía de Distribución |

8200064664-FE



RENAULT

| | | | |
|--------|-------------|-------------|----------------------------|
| MEGANE | 2004 - 2009 | 4 Cil. 2.0L | Polea Guía de Distribución |
| SCENIC | 2004 - 2009 | 4 Cil. 2.0L | Polea Guía de Distribución |

8200989169-FE



RENAULT

| | | | |
|--------|-------------|-------------|-------------------------------|
| MEGANE | 2004 - 2009 | 4 Cil. 2.0L | Polea Tensora de Distribución |
| SCENIC | 2004 - 2009 | 4 Cil. 2.0L | Polea Tensora de Distribución |

030109243K-FE



SEAT

| | | | |
|---------|-----------|-------------|------------------------|
| CORDOBA | 2003 | 4 Cyl. 1.6L | Polea Tensora (MI) |
| CORDOBA | 2004-2009 | 4 Cyl. 1.6L | Polea Tensora MFI (MI) |
| IBIZA | 2003 | 4 Cyl. 1.6L | Polea Tensora (MI) |
| IBIZA | 2004-2009 | 4 Cyl. 1.6L | Polea Tensora MFI (MI) |

(MI) Motor de interferencia

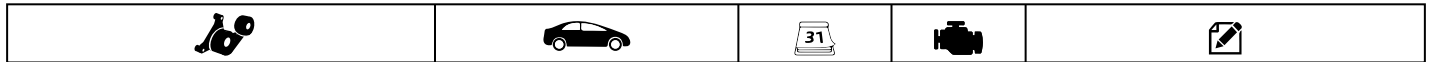

030109243K



SEAT

| | | | |
|---------|-------------|-------------|-------------------------------|
| IBIZA | 2003 - 2009 | 4 Cyl. 1.6L | Polea Tensora de Distribución |
| CORDOBA | 2003 - 2009 | 4 Cyl. 1.6L | Polea Tensora de Distribución |

06A109479A-FE



SEAT

| | | | |
|---------|-------------|-------------|-------------------------------|
| CORDOBA | 2003 - 2009 | 4 Cyl. 2.0L | Polea Tensora de Distribución |
| IBIZA | 2000 - 2003 | 4 Cyl. 1.6L | Polea Tensora de Distribución |
| IBIZA | 2003 - 2009 | 4 Cyl. 2.0L | Polea Tensora de Distribución |

06A903315E



SEAT

| | | | |
|----------|-------------|-------------|----------------------------------|
| ALHAMBRA | 2002 - 2008 | 4 Cyl. 1.8L | Polea Guía de Circuito Accesorio |
| ALTEA | 2006 - 2008 | 4 Cyl. 2.0L | Polea Guía de Circuito Accesorio |
| CORDOBA | 2003 - 2009 | 4 Cyl. 2.0L | Polea Guía de Circuito Accesorio |
| IBIZA | 2005 - 2008 | 4 Cyl. 1.8L | Polea Guía de Circuito Accesorio |
| LEON | 2001 - 2006 | 4 Cyl. 1.8L | Polea Guía de Circuito Accesorio |
| LEON | 2006 - 2009 | 4 Cyl. 2.0L | Polea Guía de Circuito Accesorio |
| TOLEDO | 2002 - 2004 | 4 Cyl. 1.8L | Polea Guía de Circuito Accesorio |
| TOLEDO | 2006 - 2007 | 4 Cyl. 2.0L | Polea Guía de Circuito Accesorio |

06B109244-FE



SEAT

| | | | |
|----------|-------------|-------------|------------------|
| ALHAMBRA | 2003 | 4 Cyl. 1.8L | (RID) Turbo DOCH |
| ALHAMBRA | 2004 - 2007 | 4 Cyl. 1.8L | (RID) MFI Turbo |
| IBIZA | 2005 - 2008 | 4 Cyl. 1.8L | (RID) Turbo DOHC |
| LEON | 2004 - 2006 | 4 Cyl. 1.8L | (RID) MFI Turbo |
| TOLEDO | 2003 - 2004 | 4 Cyl. 1.8L | (RID) Turbo DOHC |

96350526-FE



SUZUKI

| | | | |
|-------|-------------|-------------|----------------------------|
| SWIFT | 2007 - 2008 | 4 Cil. 1.6L | Polea Guía de Distribución |
|-------|-------------|-------------|----------------------------|

(RID) Rodillo inversor de distribución

POLEAS TENSORAS

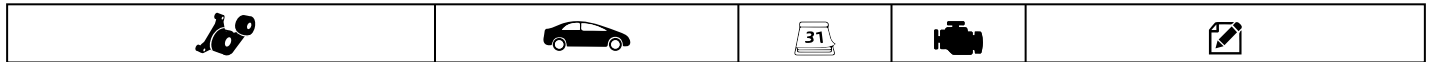

96350550-FE



SUZUKI

| | | | |
|-------|-------------|-------------|-------------------------------|
| SWIFT | 2007 - 2008 | 4 Cil. 1.6L | Polea Tensora de Distribución |
|-------|-------------|-------------|-------------------------------|

13503-62030-FE



TOYOTA

| | | | |
|--------|-------------|---------|----------------------------|
| AVALON | 2000 - 2004 | V6 3.0L | Polea Guía de Distribución |
|--------|-------------|---------|----------------------------|

13505-15041-FE



TOYOTA

| | | | |
|---------|-------------|-------------|---|
| CELICA | 1990 - 1992 | 4 Cil. 1.6L | Polea Tensora de Distribución |
| COROLLA | 1988 - 1989 | 4 Cil. 1.6L | Polea Tensora de Distribución **** |
| COROLLA | 1990 - 1991 | 4 Cil. 1.6L | Polea Tensora de Distribución **** GAFE |
| COROLLA | 1992 | 4 Cil. 1.6L | Polea Tensora de Distribución |

13503-63011-FE



TOYOTA

| | | | |
|--------|-------------|-------------|--------------------------------------|
| CAMRY | 1987 - 1991 | 4 Cil. 2.0L | Polea Guía de Distribución |
| CAMRY | 1992 - 2001 | 4 Cil. 2.2L | Polea Guía de Distribución |
| CELICA | 1987 - 1989 | 4 Cil. 2.0L | Polea Guía de Distribución **** 3SFE |
| CELICA | 1990 - 1999 | 4 Cil. 2.2L | Polea Guía de Distribución |
| MR2 | 1991 - 1995 | 4 Cil. 2.2L | Polea Guía de Distribución |
| RAV4 | 1996 - 2000 | 4 Cil. 2.0L | Polea Guía de Distribución |
| SOLARA | 1999 - 2001 | 4 Cil. 2.2L | Polea Guía de Distribución |

13505-15050-FE



TOYOTA

| | | | |
|---------|-------------|-------------|-------------------------------|
| COROLLA | 1993 - 1997 | 4 Cil. 1.6L | Polea Tensora de Distribución |
|---------|-------------|-------------|-------------------------------|

**** Diseño de Motor

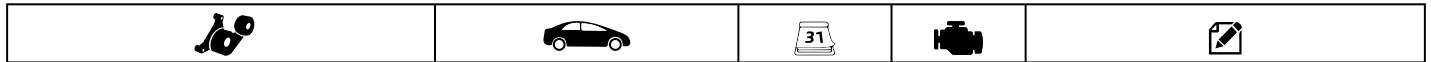

13505-20010-FE



TOYOTA

| | | | |
|--------|-------------|---------|-------------------------------|
| AVALON | 2000 - 2004 | V6 3.0L | Polea Tensora de Distribución |
|--------|-------------|---------|-------------------------------|

13505-62070-FE



TOYOTA

| | | | |
|-------------|-------------|---------|-------------------------------|
| 4RUNNER | 1996 - 2002 | V6 3.4L | Polea Tensora de Distribución |
| T100 PICKUP | 1995 - 1998 | V6 3.4L | Polea Tensora de Distribución |
| TACOMA | 1995 - 2002 | V6 3.4L | Polea Tensora de Distribución |
| TUNDRA | 2000 - 2002 | V6 3.4L | Polea Tensora de Distribución |

13505-74011-FE



TOYOTA

| | | | |
|--------|-------------|-------------|---------------------------------------|
| CAMRY | 1987 - 1991 | 4 Cil. 2.0L | Polea Tensora de Distribución |
| CAMRY | 1992 - 2001 | 4 Cil. 2.2L | Polea Tensora de Distribución |
| CELICA | 1987 - 1989 | 4 Cil. 2.0L | Polea Tensora de Distribución****3SFE |
| CELICA | 1990 - 1999 | 4 Cil. 2.2L | Polea Tensora de Distribución |
| MR2 | 1991 - 1995 | 4 Cil. 2.2L | Polea Tensora de Distribución |
| RAV4 | 1996 - 2000 | 4 Cil. 2.0L | Polea Tensora de Distribución |
| SOLARA | 1999 - 2001 | 4 Cil. 2.2L | Polea Tensora de Distribución |

13503-62040-FE



TOYOTA

| | | | |
|-------------|-------------|---------|----------------------------|
| 4RUNNER | 1996 - 2002 | V6 3.4L | Polea Guía de Distribución |
| T100 PICKUP | 1995 - 1998 | V6 3.4L | Polea Guía de Distribución |
| TACOMA | 1995 - 2002 | V6 3.4L | Polea Guía de Distribución |
| TUNDRA | 2000 - 2002 | V6 3.4L | Polea Guía de Distribución |

026109243G-FE



VOLKSWAGEN

| | | | |
|--------|-------------|-------------|-------------------------------|
| COMBI | 1996 - 2001 | 4 Cil. 1.8L | Polea Tensora de Distribución |
| DERBY | 1995 - 1997 | 4 Cil. 1.8L | Polea Tensora de Distribución |
| DERBY | 2006 - 2009 | 4 Cil. 1.8L | Polea Tensora de Distribución |
| GOLF | 1990 - 1999 | 4 Cil. 1.8L | Polea Tensora de Distribución |
| GOLF | 1993 - 1999 | 4 Cil. 2.0L | Polea Tensora de Distribución |
| JETTA | 1988 - 1999 | 4 Cil. 1.8L | Polea Tensora de Distribución |
| JETTA | 1993 - 1999 | 4 Cil. 2.0L | Polea Tensora de Distribución |
| PASSAT | 1990 - 1992 | 4 Cil. 2.0L | Polea Tensora de Distribución |
| PASSAT | 1994 - 1996 | 4 Cil. 2.0L | Polea Tensora de Distribución |
| VAN | 2006 - 2009 | 4 Cil. 1.8L | Polea Tensora de Distribución |

**** Diseño de Motor

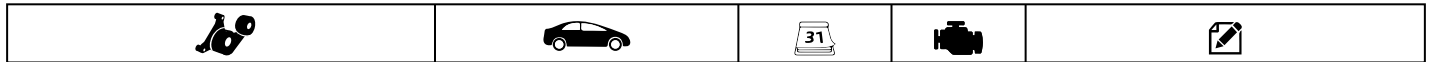

028109243F-FE



VOLKSWAGEN

| | | | |
|--------|-------------|-----------------|-------------------------------|
| GOLF | 1993 - 1995 | 4 Cil. 1.9L (D) | Polea Tensora de Distribución |
| JETTA | 1999 | 4 Cil. 1.9L (D) | Polea Tensora de Distribución |
| PASSAT | 1994 | 4 Cil. 1.9L (D) | Polea Tensora de Distribución |

030109243K-FE



VOLKSWAGEN

| | | | |
|----------|-------------|-------------|--------------------|
| CROSSFOX | 2007 - 2012 | 4 Cyl. 1.6L | Polea Tensora (MI) |
| GOL | 2009 - 2013 | 4 Cyl. 1.6L | Polea Tensora (MI) |
| LUPO | 2005 - 2011 | 4 Cyl. 1.6L | Polea Tensora (MI) |
| POLO | 2003 - 2007 | 4 Cyl. 1.6L | Polea Tensora (MI) |
| SAVEIRO | 2010 - 2013 | 4 Cyl. 1.6L | Polea Tensora (MI) |
| SPORTVAN | 2007 - 2011 | 4 Cyl. 1.6L | Polea Tensora (MI) |

030109243K



VOLKSWAGEN

| | | | |
|----------|-------------|-------------|-------------------------------|
| CROSSFOX | 2007 - 2012 | 4 Cyl. 1.6L | Polea Tensora de Distribución |
| GOL | 2009 - 2013 | 4 Cyl. 1.6L | Polea Tensora de Distribución |
| LUPO | 2005 - 2011 | 4 Cyl. 1.6L | Polea Tensora de Distribución |
| SPORTVAN | 2007 - 2011 | 4 Cyl. 1.6L | Polea Tensora de Distribución |
| POLO | 2003 - 2007 | 4 Cyl. 1.6L | Polea Tensora de Distribución |
| SAVEIRO | 2010 - 2013 | 4 Cyl. 1.6L | Polea Tensora de Distribución |

038109243M-FE



VOLKSWAGEN

| | | | |
|---------|-------------|-----------------|--|
| BORA | 2008 - 2010 | 4 Cil. 1.9L (D) | Polea Tensora de Distribución |
| CLASICO | 2011 | 4 Cil. 1.9L (D) | Polea Tensora de Distribución |
| JETTA | 2004 - 2005 | 4 Cil. 1.9L (D) | Polea Tensora de Distribución ^{BEV} |
| JETTA | 2006 - 2010 | 4 Cil. 1.9L (D) | Polea Tensora de Distribución |

038109244E-FE



VOLKSWAGEN

| | | | |
|--------|-------------|-----------------|----------------------------------|
| BEETLE | 1998 - 2004 | 4 Cil. 1.9L (D) | Rodillo Inversor de Distribución |
| JETTA | 1999 - 2005 | 4 Cil. 1.9L (D) | Rodillo Inversor de Distribución |

(D) Diesel

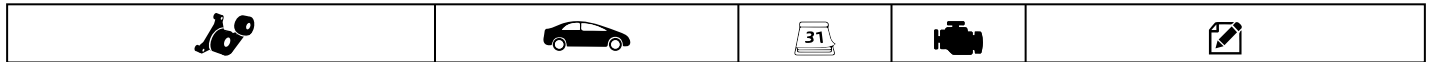

038109244J-FE



VOLKSWAGEN

| | | | |
|---------|-------------|-----------------|---|
| BEETLE | 2004 | 4 Cil. 1.9L (D) | Rodillo Inversor de Distribución****BEW |
| BORA | 2008 - 2010 | 4 Cil. 1.9L (D) | Rodillo Inversor de Distribución |
| CLASICO | 2011 | 4 Cil. 1.9L (D) | Rodillo Inversor de Distribución |
| GOLF | 2004 | 4 Cil. 1.9L (D) | Rodillo Inversor de Distribución****BEW |
| JETTA | 2004 - 2005 | 4 Cil. 1.9L (D) | Rodillo Inversor de Distribución****BEW |
| JETTA | 2006 - 2010 | 4 Cil. 1.9L (D) | Rodillo Inversor de Distribución |

051109243-FE



VOLKSWAGEN

| | | | |
|--------|-------------|-------------|-------------------------------|
| GOLF | 1990 - 1992 | 4 Cil. 1.8L | Polea Tensora de Distribución |
| GOLF | 1992 | 4 Cil. 2.0L | Polea Tensora de Distribución |
| JETTA | 1989 - 1992 | 4 Cil. 1.8L | Polea Tensora de Distribución |
| JETTA | 1992 | 4 Cil. 2.0L | Polea Tensora de Distribución |
| PASSAT | 1990 - 1992 | 4 Cil. 2.0L | Polea Tensora de Distribución |
| PASSAT | 1994 - 1996 | 4 Cil. 2.0L | Polea Tensora de Distribución |

058109243E-FE



VOLKSWAGEN

| | | | |
|--------|-------------|-------------|-------------------------------|
| PASSAT | 1998 - 2000 | 4 Cil. 1.8L | Polea Tensora de Distribución |
|--------|-------------|-------------|-------------------------------|

058109244B-FE



VOLKSWAGEN

| | | | |
|---------|-------------|-----------------|----------------------------------|
| BEETLE | 1998 - 2004 | 4 Cil. 1.9L (D) | Rodillo Inversor de Distribución |
| CRAFTER | 2008 - 2012 | 5 Cil. 2.5L (D) | Rodillo Inversor de Distribución |
| JETTA | 1999 - 2005 | 4 Cil. 1.9L (D) | Rodillo Inversor de Distribución |
| TOUAREG | 2009 - 2010 | V6 3.0L (D) | Rodillo Inversor de Distribución |

06A109479A-FE



VOLKSWAGEN

| | | | |
|---------|-------------|-------------|-------------------------------|
| BEETLE | 1998 - 2011 | 4 Cyl. 2.0L | Polea Tensora de Distribución |
| CLASICO | 2011 - 2012 | 4 Cyl. 2.0L | Polea Tensora de Distribución |
| GOLF | 1999 - 2007 | 4 Cyl. 2.0L | Polea Tensora de Distribución |
| JETTA | 1999 - 2010 | 4 Cyl. 2.0L | Polea Tensora de Distribución |
| POLO | 2003 - 2007 | 4 Cyl. 2.0L | Polea Tensora de Distribución |

(D) Diesel **** Diseño de Motor

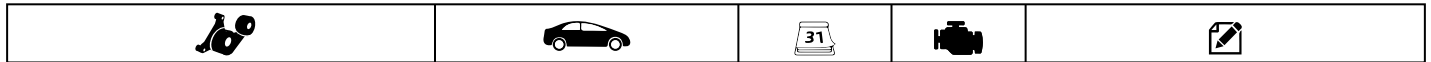

06A903315E



VOLKSWAGEN

| | | | |
|-------------|-------------|-------------|----------------------------------|
| BEETLE | 1999 - 2005 | 4 Cyl. 1.8L | Polea Guía de Circuito Accesorio |
| BEETLE | 1998 - 2010 | 4 Cyl. 2.0L | Polea Guía de Circuito Accesorio |
| GOLF | 2000 - 2001 | 4 Cyl. 1.8L | Polea Guía de Circuito Accesorio |
| GOLF | 2003 - 2006 | 4 Cyl. 1.8L | Polea Guía de Circuito Accesorio |
| GOLF | 2000 - 2007 | 4 Cyl. 2.0L | Polea Guía de Circuito Accesorio |
| JETTA | 1999 - 2005 | 4 Cyl. 1.8L | Polea Guía de Circuito Accesorio |
| JETTA | 2010 | 4 Cyl. 1.8L | Polea Guía de Circuito Accesorio |
| JETTA | 1999 - 2010 | 4 Cyl. 2.0L | Polea Guía de Circuito Accesorio |
| PASSAT | 2006 - 2010 | 4 Cyl. 2.0L | Polea Guía de Circuito Accesorio |
| POLO | 2003 - 2007 | 4 Cyl. 2.0L | Polea Guía de Circuito Accesorio |
| SHARAN | 2003 - 2010 | 4 Cyl. 1.8L | Polea Guía de Circuito Accesorio |
| TRANSPORTER | 2010 | 4 Cyl. 2.0L | Polea Guía de Circuito Accesorio |

06B109244-FE



VOLKSWAGEN

| | | | |
|---------|-------------|-------------|--------------------------------|
| BEETLE | 1999 - 2005 | 4 Cyl. 1.8L | (RID)(MI) |
| CLASICO | 2011 | 4 Cyl. 1.8L | (RID) |
| GLI | 2007 - 2008 | 4 Cyl. 2.0L | (RID) c/Turbo (MI) |
| GOLF | 2000-2006 | 4 Cyl. 1.8L | (RID)(MI) |
| GTI | 2007 | 4 Cyl. 2.0L | (RID)(MI) |
| GTI | 2008 | 4 Cyl. 2.0L | (RID) Diseño de motor BPY (MI) |
| JETTA | 2000 - 2005 | 4 Cyl. 1.8L | (RID) (MI) |
| PASSAT | 2000-2001 | 4 Cyl. 1.8L | (RID) Diseño de Motor AUG (MI) |
| PASSAT | 2001 | 4 Cyl. 1.8L | (RID) Motor AWM (MI) |
| PASSAT | 2002-2005 | 4 Cyl. 1.8L | (RID)(MI) |
| PASSAT | 2006-2007 | 4 Cyl. 2.0L | (RID)(MI) |
| PASSAT | 2008 | 4 Cyl. 2.0L | (RID) Diseño de motor BPY (MI) |
| SHARAN | 2003-2008 | 4 Cyl. 1.8L | (RID) |

06F903315-FE



VOLKSWAGEN

| | | | |
|--------|-------------|-------------|-----------------|
| BORA | 2006 | 4 Cil. 2.0L | Polea Tensora * |
| EOS | 2009 - 2011 | 4 Cil. 2.0L | Polea Tensora * |
| GOLF | 2007 | 4 Cil. 2.0L | Polea Tensora * |
| PASSAT | 2006 - 2008 | 4 Cil. 2.0L | Polea Tensora * |

* Polea Tensora de Circuito Accesorio (MI) Motor de interferencia

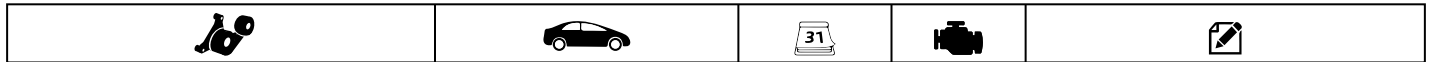

074109243C-FE



VOLKSWAGEN

EUROVAN

2001 - 2004

5 Cil. 2.5L

Polea Tensora de Distribución

078109244H-FE



VOLKSWAGEN

PASSAT

1997 - 2005

V6 2.8L

Polea Guía de Distribución

074109243C-FE



VOLKSWAGEN

EUROVAN

2001 - 2004

5 Cil. 2.5L

Polea Tensora

MEISTERSATZ®

O R I G I N A L



CONTITECH MEISTERSATZ PENTOSIN

© 2016 CRP de México S.A. de C.V.
Todos los derechos reservados

CRP de México SA de CV

Ricardo Flores Magón 92 Bodega 7-9
Colonia San Jerónimo Caleras
Puebla, Puebla, México C.P. 72100

Tel: 01 2222 24.9056

Lada: 01 800 8382277

Email: info@crpindustries.com

Web: www.meistersatz.com.mx